

Side-by-side linea Classic (914 mm)

Modello ICBB1-36S

frigorifero/freezer con ice maker

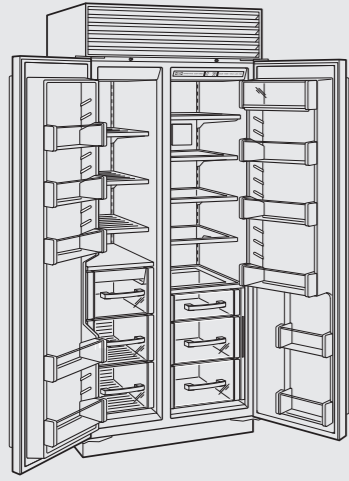

Modello Euro Iva esclusa

ICBB1-36S/TH Acciaio € 13.700
ICBB1-36S/PH Acciaio € 13.700

Caratteristiche

Larghezza	914 mm
Altezza	2134 mm
Profondità porta esclusa	610 mm
Spessore porta inox maniglia esclusa	53 mm
Spessore porta inox maniglia inclusa	103 mm
Volume lordo frigorifero	377 l
Volume utilizzabile ISO frigorifero	331 l
Volume lordo freezer	262 l
Volume utilizzabile ISO freezer	220 l
Peso lordo	244 kg
Classe energetica	F
Rumorosità	32 dBa
Consumo medio annuo	430 kWh

Frigorifero

- 4 Ripiani in vetro regolabili (L 420 mm x P 350 mm)
- 1 Ripiano in vetro fisso
- 1 Cassetto alta umidità
- 2 Cassetti
- 3 Balconcini controporta regolabili
- 2 Balconcini controporta fissi
- 1 Comparto latticini regolabile
- 1 Filtro acqua
- Sistema purificazione aria
- Fermo porta 90°

Freezer

- 3 Ripiani in griglia regolabili (L 300 mm x P 306 mm)
- 1 Ripiano fisso
- 3 Cassetti
- 5 Balconcini controporta regolabili
- Fabbricatore di ghiaccio automatico
- Produzione di ghiaccio in 24 ore 1,8/2,7 kg
- Max Ice in 24 ore 2,7/3,6 kg
- Capacità contenitore ghiaccio 3,6 kg
- Fermo porta 90°

Dati per allacciamento

Alimentazione	220-240 V 50-60 Hz
Assorbimento	0,77 kW-16 A
Pressione acqua	2,4-8,3 bar
Cavo di collegamento elettrico in dotazione con spina schuko	1500 mm
Tubo allacciamento idrico in teflon in dotazione Ø 6 mm	4000 mm

Dimensioni ingombro

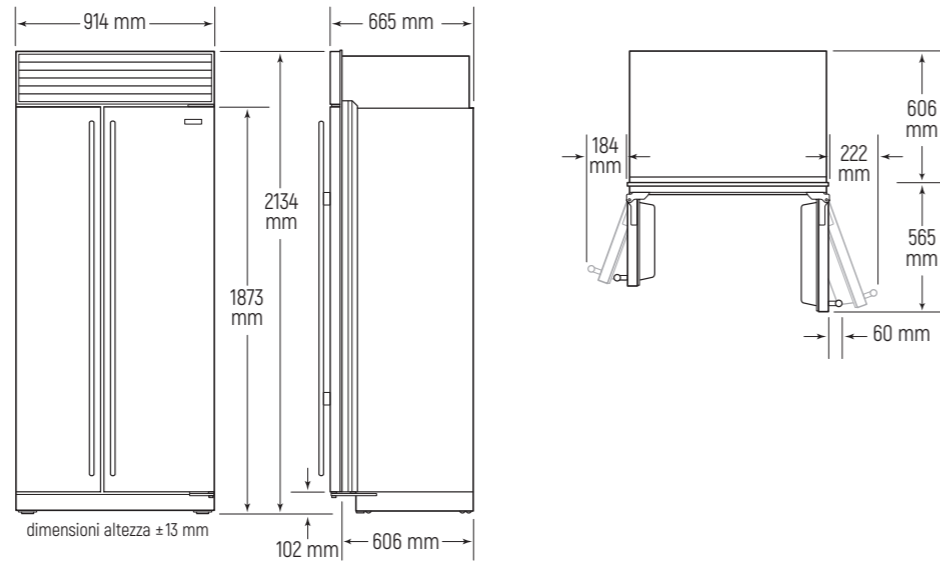

Accessori

Descrizione	Codice	Euro Iva esclusa
Kit profili laterali in acciaio per installazione a filo (L 19 mm x H 2130 mm x P 80 mm)	900FLUSH	€ 190
Zoccolo inox	7007266	€ 100
A. Cartuccia purificazione aria	7007067	€ 100
B. Filtro acqua interno	4204490	€ 100
C. Porta uova	7007506	€ 100
Panno in microfibra	CLEANCLOTHPK	€ 18
Maniglie		pag. 111

Kit freestanding singolo e strutture multiple

Descrizione	Codice	Euro Iva esclusa
Pannello laterale inox (non aumenta ingombro)	7003408	€ 1.200
Kit montaggio pannelli laterali personalizzati	7003407	€ 200
Strutture multiple per installazione freestanding spalle e top da 50 mm		pag. 55



Vano incasso installazione a filo

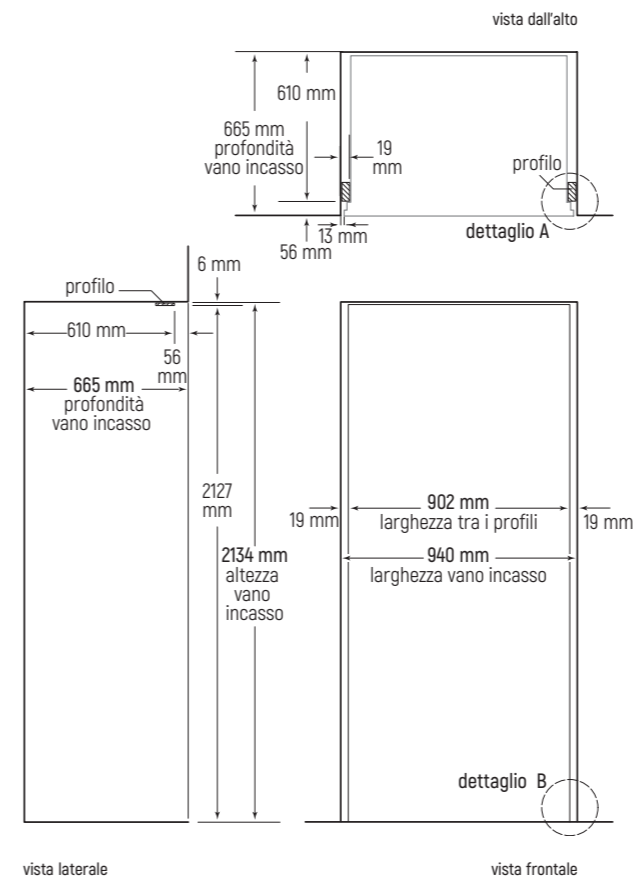

Vano incasso installazione in battuta

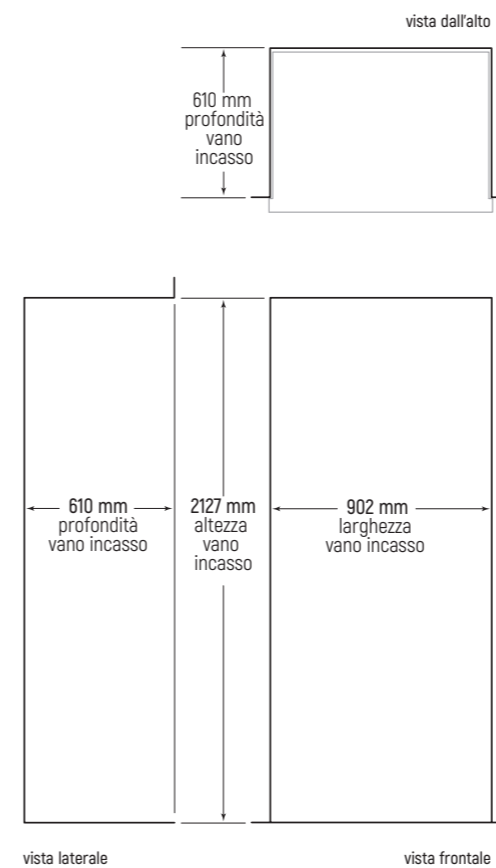

Dettaglio A

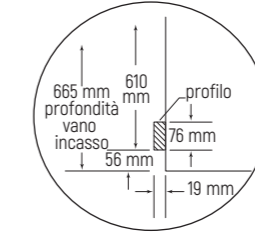

Dettaglio B

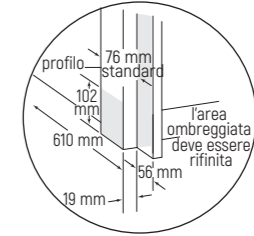

Schema allacciamento elettrico

vista frontale

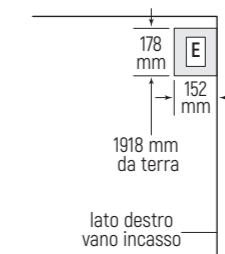

Schemi allacciamento idrico (specifiche a pag. 110)

Opzione 1: allaccio diretto a rubinetto remoto

vista frontale

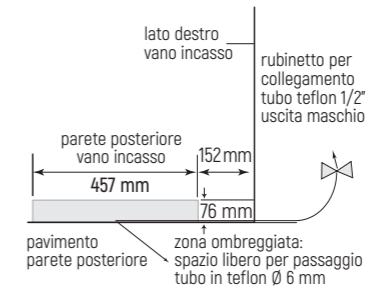

vista dall'alto

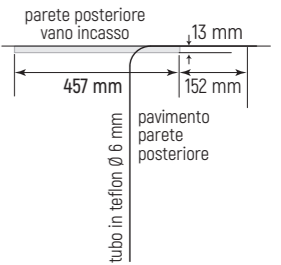

Opzione 2: allaccio diretto alla rete idrica nella parete posteriore del vano incasso (area ombreggiata)

vista frontale

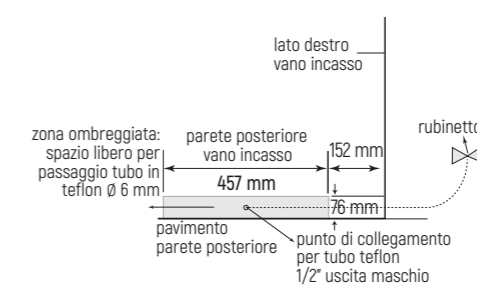

vista dall'alto

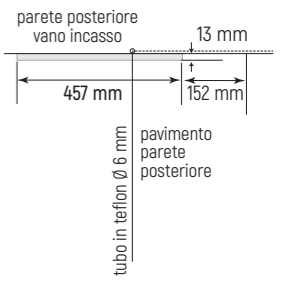

Specifiche allacciamento idrico

Opzione 1: allacciamento diretto a rubinetto dedicato remoto posto in una posizione facilmente accessibile (mediante tubo di teflon in dotazione).

Il frigorifero è dotato di un tubo in teflon lungo circa 4 metri (Ø 6 mm).

Un'estremità del tubo è dotata di un raccordo filettato da 1/2" femmina e deve essere collegata al rubinetto che deve avere un'uscita 1/2" maschio.

Il rubinetto che comanda l'erogazione dell'acqua deve essere posizionato in un punto facilmente accessibile, per poter bloccare l'erogazione dell'acqua in caso di necessità (es. perdite accidentali, situazioni di emergenza o interventi tecnici).

L'altra estremità del tubo in teflon è munita di un apposito dado che serve per collegarsi al frigorifero.

Il tubo in teflon deve essere fatto scorrere lungo il pavimento fino a raggiungere il retro del frigorifero in corrispondenza della zona ombreggiata del disegno.

Il collegamento va effettuato nella parte anteriore del frigorifero, facendo passare il tubo in teflon sotto il frigorifero stesso.

Effettuare il collegamento con il frigorifero non ancora inserito nel vano incasso.

Aprire il rubinetto per verificare la presenza di eventuali perdite nei punti di collegamento.

Richiudere il rubinetto e posizionare il frigorifero nel vano incasso accertandosi che il tubo in teflon non venga schiacciato dal frigorifero.

Raccogliere la matassa di tubo in eccesso sotto il frigorifero.

Non tagliare il tubo.

Nota importante: nel caso di installazioni multiple con più frigoriferi che necessitano collegamento idrico, è possibile utilizzare un unico rubinetto con più uscite per il collegamento dei tubi in teflon.

Opzione 2: allacciamento diretto alla rete idrica posizionata nell'area ombreggiata del disegno e comandata da un rubinetto remoto posto in una posizione facilmente accessibile (mediante tubo di teflon in dotazione).

Il frigorifero è dotato di un tubo in teflon lungo circa 4 metri (Ø 6 mm).

Un'estremità del tubo è dotata di un raccordo filettato da 1/2" femmina e deve essere collegata al punto di collegamento idrico che deve avere un'uscita 1/2" maschio, posto sulla parete del vano incasso dietro al frigo nell'area ombreggiata.

Il rubinetto che comanda l'erogazione dell'acqua deve essere posizionato in un punto facilmente accessibile, per poter bloccare l'erogazione dell'acqua in caso di necessità (es. perdite accidentali, situazioni di emergenza o interventi tecnici).

L'altra estremità del tubo in teflon è munita di un apposito dado che serve per collegarsi al frigorifero.

Il tubo in teflon deve essere fatto scorrere sotto il frigorifero.

Il collegamento va effettuato nella parte anteriore del frigorifero, facendo passare il tubo in teflon sotto il frigorifero stesso.

Effettuare il collegamento con il frigorifero non ancora inserito nel vano incasso.

Aprire il rubinetto per verificare la presenza di eventuali perdite nei punti di collegamento.

Richiudere il rubinetto e posizionare il frigorifero nel vano incasso accertandosi che il tubo in teflon non venga schiacciato dal frigorifero.

Raccogliere la matassa di tubo in eccesso sotto il frigorifero.

Non tagliare il tubo.

Nota importante: nel caso di installazioni multiple con più frigoriferi che necessitano collegamento idrico, è possibile utilizzare un unico rubinetto che fornisca acqua ai vari punti di collegamento posizionati dietro ai frigoriferi.